

# ПЕРЕГОВОРНОЕ УСТРОЙСТВО

## ПАСПОРТ

### И РУКОВОДСТВО ПО УСТАНОВКЕ И ЭКСПЛУАТАЦИИ

□ TS-AU



10.2023



Производитель оставляет за собой право вносить изменения в характеристики и функции изделия без предварительного уведомления.

## Оглавление

Замечания и предупреждения по безопасности использования .....	1
Общие сведения и назначение изделия .....	2
Комплект поставки .....	2
Схемы подключения .....	3
Структурные схемы .....	3
Цветовая маркировка и назначение проводов шлейфов .....	4
Схема подключения одного монитора и 2-х TS-AU с питанием от главного монитора.....	5
Схема подключения нескольких TS-AU в одной системе.....	6
Дистанции подключения вызывной панели, мониторов или переговорных устройств. ....	7
Настройка переговорного устройства с помощью DIP-переключателей .....	7
Установка .....	7
Эксплуатация переговорного устройства .....	8
Вызов от посетителя .....	8
Активация связи с вызывной панелью .....	9
Открытие замка подключенного к реле вызывной панели или ворот .....	9
Функция интеркома .....	9
Режим «Не беспокоить» .....	9
Сброс устройства на заводские установки .....	9
Правила хранения и транспортировки .....	10
Правила продажи изделия .....	10
Утилизация .....	10
Техническое обслуживание .....	10
Гарантийные обязательства .....	10
Сведения о маркировке изделия .....	11
Сведения о сертификации.....	11
Сведения об изготовителе и импортере .....	11
Гарантийный талон .....	11

## **Спасибо за приобретение нашей продукции.**

**Внимание:** Внутри блока питания изделия имеется опасное напряжение. Для предотвращения нанесения вреда здоровью и имуществу внимательно ознакомьтесь с данным разделом.

### **Замечания и предупреждения по безопасности использования**

#### **При эксплуатации изделия запрещается:**

1. Устанавливать изделие в непроветриваемых нишах или замуровывать изделие в стену. Это может вызвать повреждение изделия или пожар.
2. Самостоятельно разбирать, ремонтировать или модернизировать изделие. Это может вызвать поражение электрическим током, пожар или повреждение изделия.
3. Подключать к изделию другие устройства без отключения питания. Это может вызвать повреждения устройств и изделия.
4. Использовать изделия во влажных помещениях. Это может вызвать поражение электрическим током или пожар.
5. Эксплуатировать изделие с поврежденным шнуром питания. Это может вызвать поражение электрическим током или пожар.
6. Вставлять вилку в розетку влажными руками. Это может вызвать поражение электрическим током.
7. Использовать воду или другие жидкости для чистки изделия. Используйте только сухую ткань, чтобы избежать поражения электрическим током.

#### **Замечания по эксплуатации изделия:**

1. Изделие при работе может быть теплым, это не является неисправностью изделия.
2. Выключайте питание, если изделие не используется длительное время.
3. Избегайте попадания прямых солнечных лучей на изделие и не размещайте изделие вблизи нагревательных элементов.
4. Избегайте попадания посторонних предметов в корпус изделия. Это может вызвать повреждение изделия.
5. Не размещайте какие-либо предметы на корпусе изделия.
6. Если изделие издает странный шум, немедленно выньте вилку из розетки и обратитесь в сервисный центр поставщика.

**В случае выявления неисправности изделия обратитесь в сервисный центр поставщика.**

Адрес гарантийного сервисного центра ООО «Тантос»: 129337 г. Москва, улица Красная Сосна, дом 2, корпус 1, стр.1. телефон +7 495 7392283, доб. 6204.

**Производитель не несет ответственности за любой вред, нанесенный вследствие неправильного использования изделия.**

## Общие сведения и назначение изделия

Переговорное устройство является технически сложным устройством бытового назначения. Устройство предназначено для установки внутри помещения для общения с посетителем через внешнюю вызывную панель или может использоваться как дополнительное переговорное устройство для мониторов ТМ Tantos серий Rocky (HD), Marilyn (HD, IPS, s), Selina (HD, M), Mia (HD), Jolli HD и их модификаций с Wi-Fi.

Несколько устройств могут быть объединены в одну систему с интеркомом между ними.

Переговорное устройство имеет следующие особенности:

1. Подключение одной вызывной панели при автономной работе.
2. Подключение в одной системе до 5 переговорных устройств при работе с монитором.
3. Включаемы или отключаемый режим «Не беспокоить».
4. 5 сенсорных кнопок.
5. Внешний источник питания.

## Комплект поставки

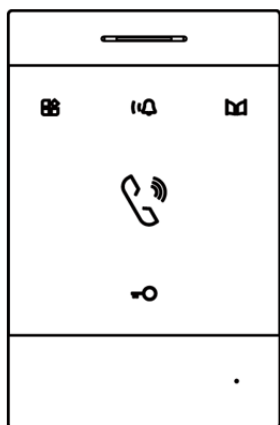

Переговорное устройство

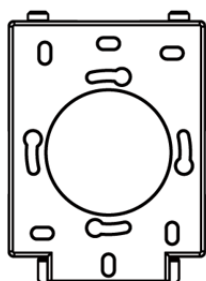

Кронштейн

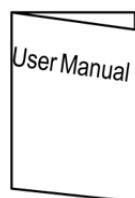

Паспорт и руководство

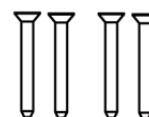

Шурупы - 4шт.



Дюбели 4шт.



Соединительные шлейфы - 3шт.



Соединительные шлейфы - 2 шт.

**Внимание:** Блок питания для переговорного устройства не входит в комплект поставки. Устройство может питаться от основного монитора или отдельного блока питания с напряжением 12-15В и номинальным током 0,4А. Рекомендуемый блок питания TS-08-Slim 2.

**\*Комплект поставки может быть изменен производителем в любое время без предварительного уведомления.**

## Функции и названия элементов переговорного устройства

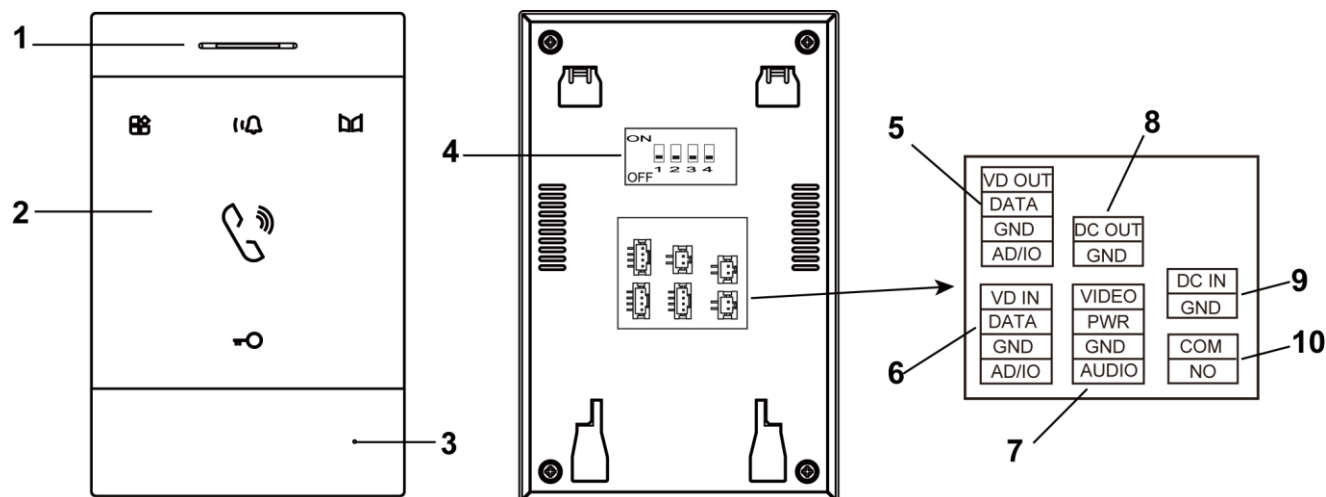

№	Название	Назначение
1	Динамик	
2	Сенсорные кнопки	Назначение кнопок см. ниже
3	Микрофон	
4	Переключатели настроек	Предназначены для установки адреса устройства и включения или отключения звука кнопок
5	Выход шины Интерком	Предназначен для подключения к следующему устройству
6	Вход шины Интерком	Предназначен для подключения к основному или предыдущему устройству
7	Входы подключения вызывной панели	Вход подключения вызывной панели
8	Выход питания 15В	Предназначен для питания других устройств
9	Вход питания 15В	Вход питания устройства
10	Выход управления воротами	Выход нормально разомкнутый, коммутируемый ток не более 2А при 30В

## Схемы подключения

### Структурные схемы

#### Схема подключения с основным монитором

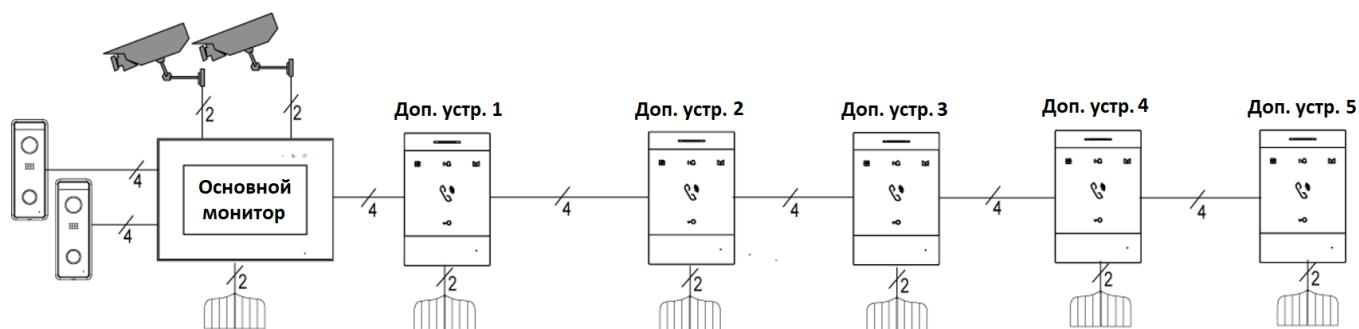

**Примечание:** При использовании переговорного устройства совместно с мониторами устройство должно подключаться в цепь после мониторов.

## Схема подключения без монитора

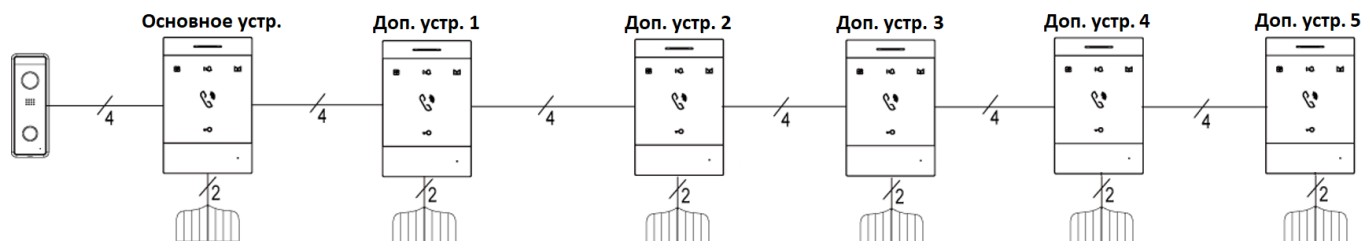

### Примечания:

- Во избежание неправильной работы и повреждения устройств внимательно изучите руководства по установке и подключению устройств.
- Не включайте питание устройства, пока не будут выполнены все соединения. При подключении всех устройств необходимо соблюдать полярность.
- Для исключения помех и искажений аудио и видеосигналов при подключении вызывных панелей рекомендуется использовать кабель типа КВК-В-2 2x0,75 кв. мм. или аналогичный с медными жилами и оплеткой. Не рекомендуется применять шнуры ШВЭВ 3x0,12 кв.мм., ШГЭС 4x0,08 кв.мм. или аналогичные ввиду их малого сечения.
- Экран коаксиального кабеля должен быть подключен к общему проводу.
- **Использование кабелей типа УТР/FTP, КСПВ или аналогичных**, не предназначенных для передачи видеосигнала, при подключении вызывных панелей и видеокамер формата AHD/TVI/CVI **не допускается**.
- Управление основным замком осуществляется через реле вызывной панели. Схему подключения замка к вызывной панели смотри в инструкции на вызывную панель.
- Для управления воротами предназначен выход реле с нагрузочной способностью 30В/2А. При использовании нескольких переговорных устройств или мониторов в одной системе выходы управления воротами должны быть соединены параллельно.
- При подключении дополнительных устройств внимательно изучите их руководства схемы подключения устройств смотрите в руководствах на подключаемые устройства.
- При использовании вызывных панелей или блоков сопряжения других производителей или серий **подключение должно производиться по назначению сигналов, а не по цветам проводов**, т.к. разные производители используют разные цветовые схемы.
- Вызывные панели других производителей могут иметь несовместимость с переговорным устройством по аудиоканалу, что может приводить к появлению самовозбуждения, односторонней слышимости или отсутствию открывания замка. Неработоспособность изделий Tantos с оборудованием других брендов не является гарантийным случаем.

### Цветовая маркировка и назначение проводов шлейфов

	Шлейф панелей	Шлейфы интеркома
<b>Белый</b>	Аудио	Аудио
<b>Черный</b>	Общий	Общий
<b>Красный</b>	+12В питание вызывной панели	Шина DATA
<b>Желтый</b>	Видео	Видео

	Шлейфы питания	Шлейф управление воротами
<b>Черный</b>	Общий	NO
<b>Красный</b>	+14,5В	COM

**Схема подключения одного монитора и 2-х TS-AU с питанием от главного монитора.**  
 (изображение разъемов повернуто на 90 градусов)

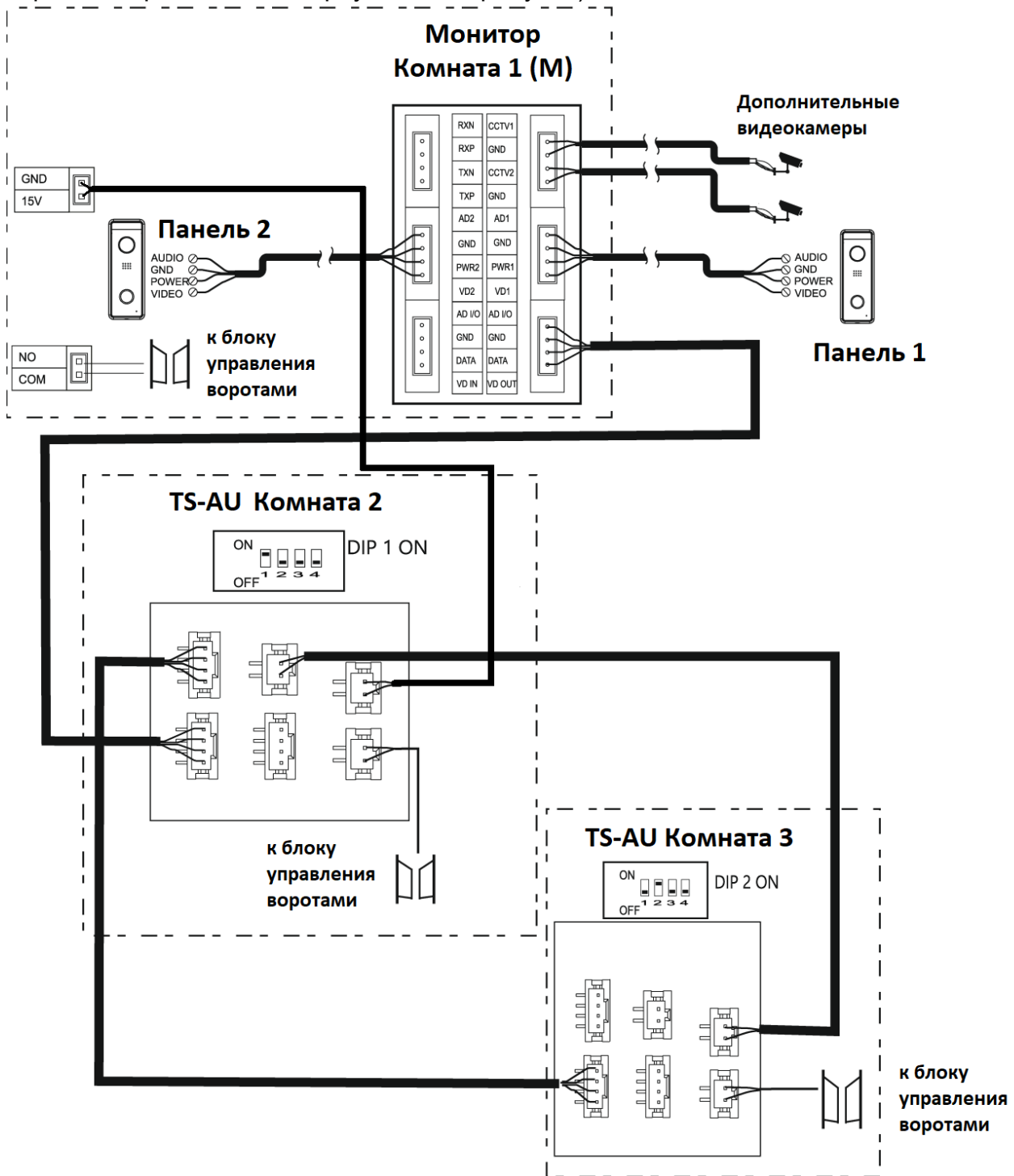

**Сокращения в названиях разъемов, используемых в этикетке:**

- AD: Аудио
- VD: Видео
- VCC: Питание
- GND: Общий
- DATA: Шина данных
- DC IN: Вход питания монитора

**Примечание:** При использовании переговорного устройства совместно с мониторами устройство должно подключаться в цепь после мониторов.

## Схема подключения нескольких TS-AU в одной системе

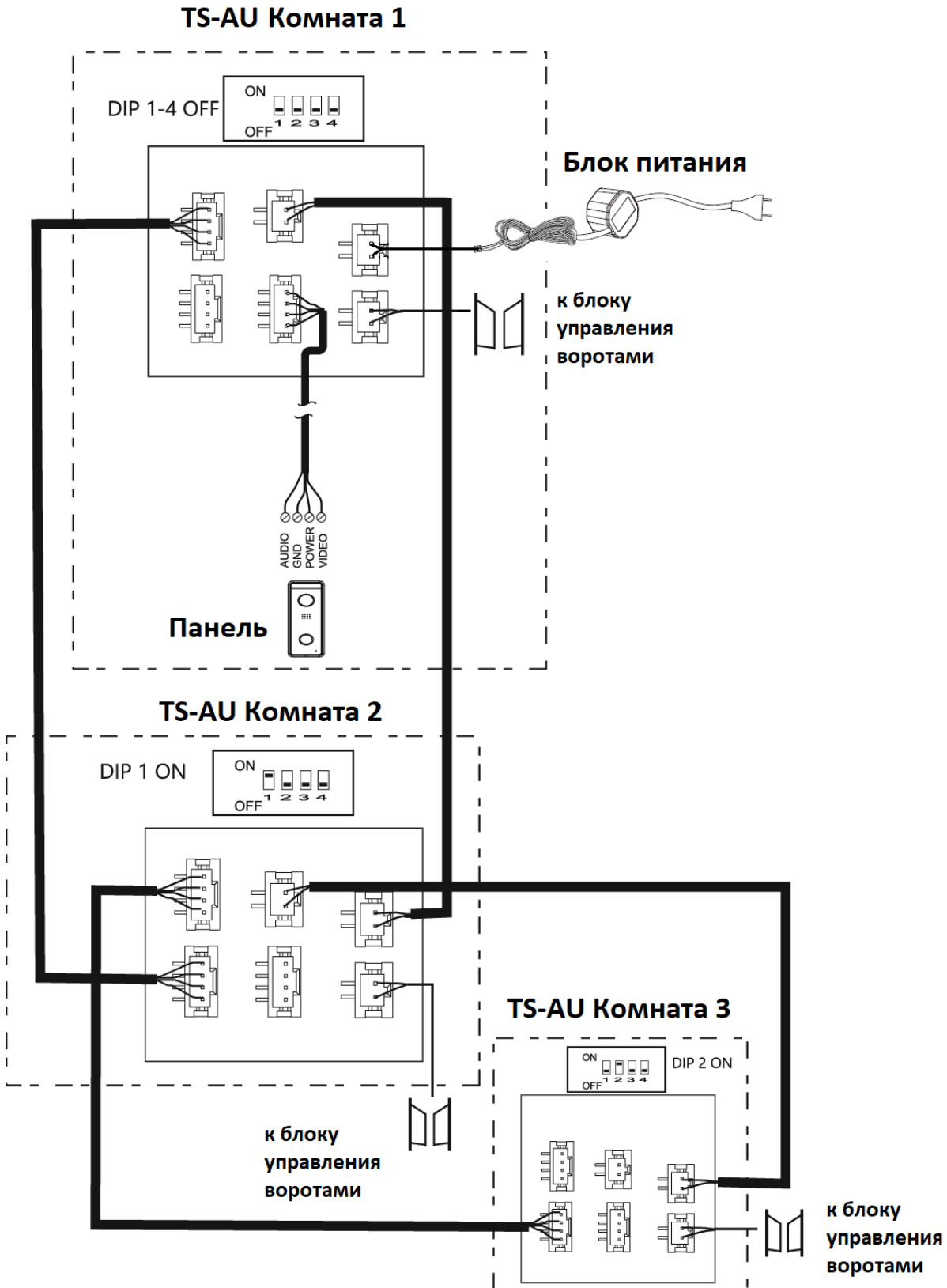

**Внимание:** Блок питания не входит в комплект поставки. Рекомендуемый блок питания TS-08-Slim 2. Один монитор или один блок питания может обеспечить питание 2-х переговорных устройств TS-AU.



## Дистанции подключения вызывной панели, мониторов или переговорных устройств.

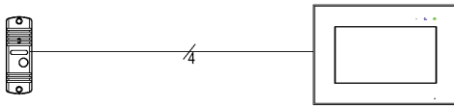

1. 100 метров при использовании кабеля КВК-В-2 2х0,5 кв.мм



2. 50+10+10+10 метров при использовании кабеля КВК-В-2 2х0,5 кв.мм



3. 10+10+10+10+10+10 метров при использовании кабеля КВК-В-2 2х0,5 кв. мм

## Настройка переговорного устройства с помощью DIP-переключателей Установка адреса устройства

Сост. Перекл.	Перекл. 1-3	Адрес	Сост. Перекл.	Перекл. 1-3	Адрес
ON OFF 1 2 3 4	000	Комната 1	ON OFF 1 2 3 4	110	Комната 4
ON OFF 1 2 3 4	100	Комната 2	ON OFF 1 2 3 4	001	Комната 5
ON OFF 1 2 3 4	010	Комната 3	ON OFF 1 2 3 4	101	Комната 6

### Отключение звука нажатия кнопок.

Для отключения звука кнопок включите переключатель 4.

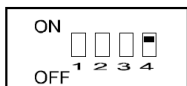

### Установка

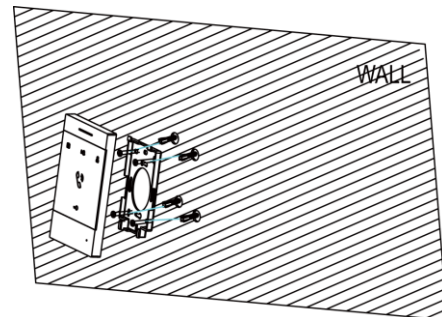
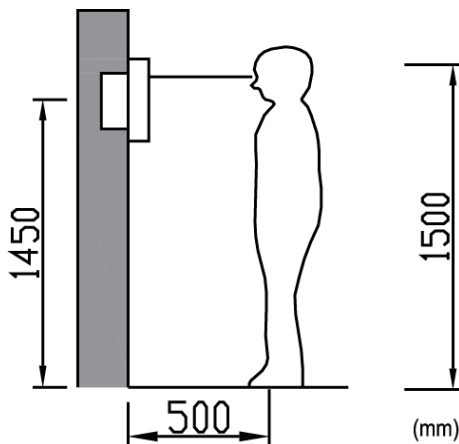

**Внимание:** Не подключайте питание до окончания выполнения подключений. Переговорное устройство и вызывную панель не рекомендуется включать в одном помещении. Акустическая связь между

переговорным устройством и вызывной панелью вызывает появление свиста и шума, что может вывести динамики устройств из строя.

1. Определите место установки переговорного устройства. Рекомендуемая высота установки переговорного устройства: 1,5 метра. Высота установки может быть изменена по желанию пользователя.
2. Снимите кронштейн с переговорного устройства.
3. Установите кронштейн переговорного устройства на стену.
4. Подключите кабели согласно приведенной ранее схеме.
5. Закрепите переговорного устройства на кронштейне.
6. Включите питание переговорного устройства после его установки и выполнения всех подключений.

#### Монтаж блока питания (блок питания поставляется отдельно)



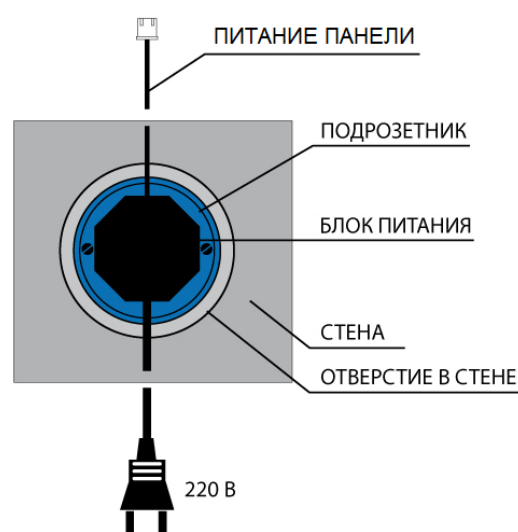

Монтаж блока питания может быть произведен скрытно в подрозетник или в любом другом подходящем месте.

**Примечание:** Укорачивание, удлинение или отрезание вилки 220В не снимает переговорное устройство с гарантии, если при монтаже были соблюдены правила соединения и изоляции проводов.







## Эксплуатация переговорного устройства

### Описание назначения кнопок

Кнопка	Назначение кнопки
	Кнопка входа в настройки
	Кнопка включения / отключения звонка
	Кнопка открывания ворот
	Кнопка ответа
	Кнопка открывания замка, подключенного к реле вызывной панели

### Вызов от посетителя

Для вызова переговорного устройства посетитель нажимает на кнопку вызова на вызывной панели, из переговорного устройства звучит сигнал вызова, и кнопка  начинает мигать. Нажмите кнопку  для ответа на вызов. Время звучания сигнала 7 секунд, после чего звуковой сигнал прекратиться, но кнопка  продолжит мигать. Если вы не ответите на вызов, монитор перейдет в режим ожидания через 30 секунд.

Для завершения разговора нажмите на кнопку  еще раз.

Длительность разговора 90 секунд, кнопка  будет светиться все это время.

**Примечание:** Изменить громкость вызова и звук вызова невозможно.

### Активация связи с вызывной панелью



Для активации связи с вызывной панелью нажмите и удерживайте 5 секунд кнопку .

### Открытие замка подключенного к реле вызывной панели или ворот

Во время вызова или разговора для открывания замка, подключённого к реле вызывной панели, нажмите кнопку . Короткое нажатие вызывает срабатывание реле панели на 1 секунду. Для длительного открывания замка продолжайте удерживать кнопку необходимое время. Максимальное время открывания замка при удерживании кнопки 9 секунд.

Для открывания ворот или другого устройства подключенного к выходу управления воротами нажмите и удерживайте кнопку  до второго звукового сигнала. Время срабатывания выхода 0,75 секунды, изменить время срабатывания выхода невозможно.



### Функция интеркома

Нажмите дважды кнопку  в дежурном режиме, устройство начнет общий вызов. Во время вызова кнопка  будет мигать до ответа другим абонентом.

Если вызов по интеркому невозможен, кнопка  мигнет 3 раза.

### Режим «Не беспокоить»



Для включения режима «Не беспокоить» нажмите и удерживайте кнопку  до второго звукового сигнала.

Кнопка  будет светиться. Нажмите кнопку  для включения режима «Не беспокоить», кнопка будет светиться, предупреждая что режим включен.

Для подтверждения выбора нажмите кнопку .

Для отключения режима «Не беспокоить» повторите действия, описанные выше, после нажатия на кнопку  устройство воспроизведет звуковой сигнал, предупреждая, что режим отключен.

### Сброс устройства на заводские установки

В дежурном режиме нажмите кнопку  5 раз подряд, устройство дважды мигнет кнопкой  и издаст 3 коротких сигнала.

## Основные технические характеристики

Питание	12 - 15В пост. ток.
Потребляемая мощность	Не более 4,5Вт, 0,45Вт (ожидание)
Подключение вызывных панелей	1 вход для подключения панели, 4 проводное подключение
Подключение дополнительных устройств	Поддержка до 5 дополнительных устройств
Габаритные размеры	138 x 90 x 15 мм (без настенного кронштейна)

\*Содержание драгоценных материалов: не требует учёта при хранении, списании и утилизации.

## Правила хранения и транспортировки

Хранение изделия в потребительской таре должно соответствовать условиям хранения 1 по ГОСТ 15150-69. В помещениях для хранения изделия не должно быть паров кислот, щёлочи, агрессивных газов и других вредных примесей, вызывающих коррозию.

Устройства в транспортной таре перевозятся любым видом крытых транспортных средств, в соответствии с требованиями действующих нормативных документов.

## Правила продажи изделия

Продажа изделия на территории РФ должна производиться в соответствии с постановлением Правительства РФ от 31 декабря 2020 г. N 2463. Продажа изделия не имеет возрастных или иных ограничений.

## Утилизация

Изделие утилизировать как бытовую технику без принятия специальных мер защиты окружающей среды.

## Техническое обслуживание

Техническое обслуживание изделия должно проводиться не реже одного раза в год.

Ежегодные работы по техническому обслуживанию включают:

- а) проверку работоспособности изделия;
- б) проверку целостности корпуса изделия, надёжности креплений, контактных соединений;
- в) очистку корпуса изделия от пыли и грязи.

## Гарантийные обязательства

Изготовитель гарантирует соответствие изделия требованиям эксплуатационной документации при соблюдении потребителем правил транспортирования, хранения, монтажа и эксплуатации.

Срок службы изделия – 5 лет.

Гарантийный срок эксплуатации – 12 месяцев с даты продажи.

При покупке изделия требуйте заполнения гарантийного талона и проверяйте комплектность согласно данному руководству. При отсутствии документа, подтверждающего дату приобретения, гарантийный срок исчисляется от даты производства.

В течение гарантийного срока производится бесплатный ремонт изделия. Гарантия не распространяется на изделия, имеющие повреждения корпуса или подвергшиеся разборке потребителем. Гарантия не распространяется на неработоспособность изделия с оборудованием других брендов.

Расходы по транспортировке к месту ремонта и обратно несет потребитель.

## **Сведения о маркировке изделия**

Этикетка с названием изделия, напряжением питания, изготовителем и импортером нанесена на коробку изделия. Этикетка с названием изделия, напряжением питания и страной производства наклеена на задней крышке устройства.

Дата производства указана в серийном номере на задней крышке устройства на наклейке со штрих кодом, где 2-я и 3-я цифра - месяц, 4-я и 5-я цифра - год производства. Так же месяц и год производства указаны на гарантийной пломбе путем маркировки месяца и года производства.

## **Сведения о сертификации**

Изделие соответствует требованиям технических регламентов Таможенного союза ТР ТС 020/2011, ТР ТС 004/2011 и ТР ЕАЭС 037/2016.

## **Сведения об изготовителе и импортере**

### **Сделано в Китае**

Изготовитель: Кволвижн, ЛТД, город Шеньчжэн, ГонгМинг, ЛоуКун, Индустриальный Парк ЛиЮХе, шоссе Чжэньсин, 37, здание Б, 4Ф

Импортер: ООО "Логист", 109156, г. Москва, ул. Саранская, дом 4/24, помещение XV, офис 2

Тел.: (495) 739-22-83, <http://www.tantos.pro>, E-mail: [info@tantos.pro](mailto:info@tantos.pro)

Параметры и характеристики изделия могут меняться без предварительного уведомления. Актуальные версии документа и инструкции для приложения смотрите на сайте [www.tantos.pro](http://www.tantos.pro) на странице изделия.



## Гарантийный талон

Талон действителен при наличии всех штампов и отметок

Модель	Дата приобретения
Серийный номер	Ф.И.О. телефон и подпись покупателя
Название и юридический адрес продающей организации	Место печати

**Внимание: убедитесь, пожалуйста, что гарантийный талон полностью, правильно и разборчиво заполнен.**

Настоящий гарантийный талон выдается сроком на один год с даты продажи, если в паспорте изделия не указан иной гарантийный срок. Если в паспорте изделия указан больший гарантийный срок – действие настоящего гарантийного талона распространяется на указанный в паспорте изделия срок.

Гарантия распространяется только на товары, используемые в соответствии с назначением, техническими и иными условиями, предусмотренными изготовителем (производителем). При нарушении этих условий Продавец не несет ответственности по гарантийным обязательствам. Продавец вправе отказать Покупателю в гарантийном обслуживании, если при выяснении причин неисправности будет установлено, что данные обстоятельства не могут быть отнесены к заводским дефектам поставленного Товара.

**Гарантия не распространяется:**

- На неисправности, возникшие в результате воздействия окружающей среды (дождь, снег, град, гроза и т.д.), наступление форс-мажорных обстоятельств (пожар, наводнение, землетрясение и др.).
- На неисправности, вызванные нарушением правил транспортировки, хранения, эксплуатации или неправильной установкой.
- На повреждения, вызванные попаданием внутрь Товара посторонних предметов, веществ, жидкостей, насекомых и т.д.
- На Товар, имеющий внешние дефекты (явные механические повреждения, трещины, сколы на корпусе и внутри устройства).
- В случае обнаружения следов механических и термических повреждений компонентов на платах.
- В случае внесения Покупателем любых изменений в Товар.
- В случае, если в течение гарантийного срока часть или части товара были заменены частью или частями, которые не были поставлены или санкционированы, а также были неудовлетворительного качества и не подходили для Товара.
- В случае, если ремонт производился не в авторизованном производителем сервисном центре.
- На недостатки товара в части программного обеспечения и технического обслуживания (поддержка облачных и сетевых сервисов), центры управления и обеспечения и/или производитель (правообладатель) которого находятся в недружественных странах, согласно перечню, утвержденного распоряжением Правительства РФ от «05» марта 2022г. № 430-р.

**Действие настоящей гарантии не распространяется на детали отделки корпуса и прочие детали, обладающие ограниченным сроком использования.**

**Таблица гарантийного ремонта**

Номер гарантийного ремонта	Дата поступления аппарата в ремонт	Дата выдачи аппарата	Описание ремонта	Список замененных деталей	Название и печать сервисного центра	Ф.И.О. мастера, выполнившего ремонт

Талон должен заполняться представителем уполномоченной организации или обслуживающим центром, производящим гарантийный ремонт изделия. После проведения гарантийного ремонта данный талон должен быть возвращен Владельцу.